

BUF150RA

OMRON

交換用ファン

## 取扱説明書

このたびはオムロン製品をお買い上げいただきありがとうございます。  
この取扱説明書をよく読んでからご使用ください。  
また、この取扱説明書は大切に保管してください。

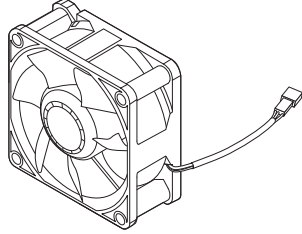

オムロンソーシアルソリューションズ株式会社

©OMRON SOCIAL SOLUTIONS CO.,LTD. 2015

K1L-D-15119D

交換用ファン（型式 BUF150RA）は、  
無停電電源装置（UPS、型式 BU150R）用のファンです。

### ●付属品について

付属品がすべて揃っているか、外観に損傷はないか確認してください。  
万一、不良品その他お気づきの点がございましたら、すぐにオムロン電子機器カスタマサポートセンタへご連絡ください。

- 取扱説明書（本書） 1 枚

## 安全上のご注意

安全に使用していただくために重要なことがらが書かれています。  
設置やご使用開始の前に必ずお読みください。

### ●警告 / 注意表示の意味



警告

正しい取り扱いをしなければ、軽傷・中程度の傷害を負ったり、  
万が一の場合は重傷や死亡に至る恐れがあります。  
また、同様に重大な物的損害を受ける恐れがあります。



注意

正しい取り扱いをしなければ、軽傷・中程度の傷害を負ったり、  
あるいは物的損害を受ける恐れがあります。

※物的損害とは、家屋・家財および家畜、ペットなどにかかわる拡大損害を示します。  
なお、注意に記載した事項でも状況によっては重大な結果に結びつく可能性もあります。  
いずれも重要な内容を記載していますので、必ず守ってください。

### ●警告表示



警告

ファンの収納口に手や金属物を入れない。

- 感電やけが、ショートによる故障、発煙、発火の恐れがあります。

### ●注意表示



注意

UPS 本体を UL 規格適合品として使用する場合は、ファンは交換しない。

- ファン交換機能は UL 規格に適合していません。

ファンを交換する際は UPS 本体の電源を切り商用電源の供給を止める。ファンが停止していることを確認してから、交換作業を行う。

- AC 入力に接続されたままだと、ファンが回転し続けます。回転しているファンに指を入れないでください。指をはさみ、けがをする恐れがあります。
- 商用電源の供給停止については UPS 本体の取扱説明書を参照してください。

本取扱説明書に記載されている各会社名、各社製品名は各社の商標または登録商標です。  
本取扱説明書の内容の一部または全部を無断で複製、転載することは禁止されています。  
本取扱説明書の内容については、将来予告なしに変更することがあります。

オムロンソーシアルソリューションズ株式会社

〒108-0075 東京都港区港南 2-3-13 品川フロントビル 7F  
TEL: 03-6718-3630

【オムロン電子機器カスタマサポートセンタ】

0120-77-4717

〔電話受付時間〕月曜日～金曜日（祝祭日、当社の休日を除く）  
9:00～17:30（12:00～13:00を除く）

FAX: 03-6718-3632

メールアドレス: omron\_support@omron.com

## ファンの交換

UPS の電源が切れていて、ファンが停止していることを確認してから、ファンを交換してください。

 ねじを回すためにドライバーが必要であることを示します。ねじの形状に合ったドライバーをご用意ください。

**1** UPS 本体の AC 入力プラグを電源コンセント（商用電源）から抜きます。

**2** フロントパネル右側のねじ（2 個）を緩め（①）、フロントパネルの右側を手前に引いて取り外します（②）。

※フロントパネルを強く手前に引くとツメが折れることがあります。少し手前に引いてから右方向にスライドするように取り外してください（③）。

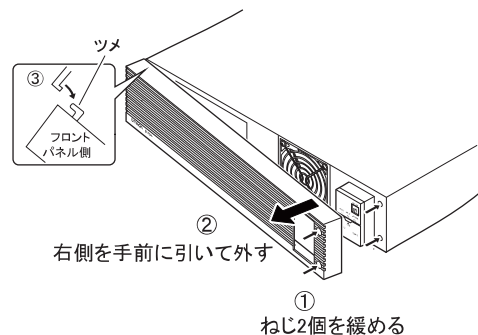

**3** ファンを固定しているねじ（4 個）を外し（①）、ファンガードを取り外します。ファンを手前に引っ張って取り出します（②）。

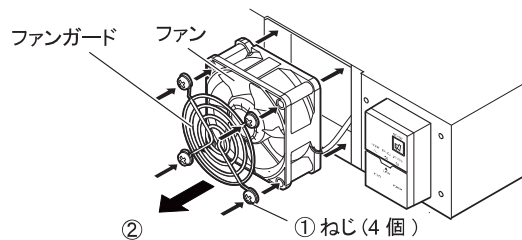

**4** ファンのコネクタにあるツメを押しながら（①）、手前へ引き抜きます（②）。

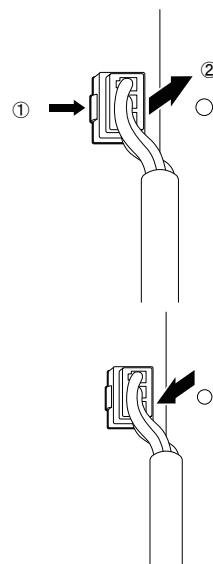

**5** 新しいファンのコネクタを「カチッ」と止まるまで差し込みます。

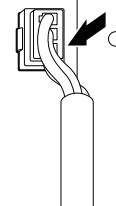

**6** ファンを UPS 本体の収納口に装着し（①）、手順 3 で外したファンガードとねじ（4 個）を取り付けます（②）。

※ファンガードでケーブルを挟まないように注意してください。

※ファン本体のラベルが奥になるように固定してください。



ねじ 4 個でファンガードと  
ファンを固定する

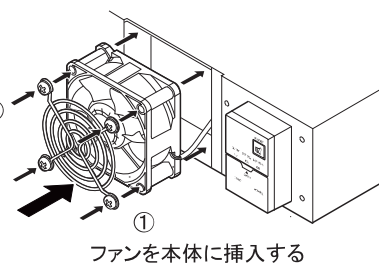

**7** フロントパネル左側のツメを UPS 本体側の溝に差し込み（①）、フロントパネル右側を押し込みます（②）。

フロントパネル右側をねじ（2 個）で固定します（③）。

