

BUB2002RW/BUB3002RW 取扱説明書

本製品は、BU2002RWL/BU3002RWL/BU5002RWL の交換用バッテリーパックです。



目次

安全上のご注意	1
1. 付属品を確認する	3
2. バッテリーの交換	3
2-1. 無停電電源装置 (UPS) のバッテリー交換方法	4



安全上のご注意



安全に使用していただくために重要なことがらが書かれています。設置やご使用開始の前に必ずお読みください。

■この取扱説明書の安全についての記号と意味は以下の通りです。

 警告	誤った取り扱いをすると、人が死亡または重傷を負う可能性が想定される内容を示します。
 注意	誤った取り扱いをすると、人が障害を負ったり、物的損害の発生が想定される内容を示します。

※物的損害とは、家屋・家財および家畜、ペットに係わる拡大損害を示します。

 : 禁止 (してはいけないこと) を示します。例えば  は分解禁止を意味しています。

 : 強制 (必ずしなければならないこと) を示します。例えば  はアースの接続が必要であることを意味します。

なお、注意に記載した事項でも状況によっては重大な結果に結びつく可能性もあります。

いずれも重要な内容を記載していますので、必ず守ってください。

警告

指定以外の交換バッテリーは使用しないこと。

- 火災の原因となることがあります。
- 商品型式 : BU2002RWL 交換用バッテリーパック : BUB2002RW
BU3002RWL 交換用バッテリーパック : BUB3002RW
BU5002RWL 交換用バッテリーパック : BUB3002RW (2 個使用)



バッテリーの分解、改造をしないこと。

- 希硫酸が漏れ、触ると失明、やけどなどの恐れがあります。



バッテリーを金属物でショートさせないこと。

- 感電、発火、やけどの恐れがあります。
- 使用済みバッテリーでも内部に電気エネルギーが残っています。



注意 (バッテリー交換時)

交換作業は安定した、平らな場所で行うこと。

- バッテリーは落下しないよう、しっかりと保持してください。
- 落下によるけが、液漏れ (酸) によるやけどなどの危険があります。



可燃性ガスがある場所でバッテリー交換をしないこと。

- バッテリーを接続する際、火花が飛び、爆発・火災の原因になる恐れがあります。



バッテリーから液漏れがあるときは液体 (希硫酸) に触らないこと。

- 失明したり、やけどをする危険があります。
- 目や皮膚に付いてしまったら、すぐに大量のきれいな水で洗い流し、医師の診療を受けてください。



バッテリーを落下させたり、強い衝撃をあたえないこと。

- 希硫酸が漏れたりすることがあります。



バッテリーを火の中に投げ入れたり、破壊したりしないこと。

- バッテリーが爆発したり、希硫酸が漏れたりすることがあります。



新しいバッテリーと古いバッテリーを同時に使用しないこと。

- 希硫酸が漏れたりすることがあります。



- この製品には、鉛バッテリー (鉛蓄電池) を使用しています。
鉛バッテリーはリサイクル可能な貴重な資源です。リサイクルへご協力ください。
リサイクルについては、オムロン電子機器修理センターへご連絡ください。



1. 付属品を確認する

付属品がすべて揃っているか、外観に損傷はないか確認してください。

万一、不良品その他お気づきの点がございましたら、オムロン電子機器カスタマサポートセンターへご連絡ください。

- 取扱説明書(日本語版、英語版) 各 1 冊
- 予備用ネジ 1 個
- バッテリー交換日シール 1 枚

2. バッテリーの交換

無停電電源装置 (UPS) が、電源オフ状態 (電源出力停止中) でも、電源オン状態 (電源出力中) でもバッテリーの交換が可能です。

注意

無停電電源装置 (UPS) を UL 規格適合品としてご使用される場合は、バッテリー交換作業はバッテリーの危険性や注意すべきことを理解している人に依頼する、もしくはその人の監督の下で行ってください。

※ 「バッテリー交換」LED が点灯／点滅表示されて、ブザーが鳴動している場合は、「ブザー停止／テスト」スイッチを 0.5 秒押すことでブザー音を停止させることができます。(「バッテリー交換」LED の点灯／点滅は消えません。)

※ 運転状態でのバッテリー交換中に停電などの入力電源異常が発生した場合、バックアップできず出力が停止します。

※ バックアップ運転中にバッテリー交換をしないでください。出力が停止します。

2-1. 無停電電源装置 (UPS) のバッテリーの交換方法

1. 無停電電源装置 (UPS) のフロントパネルの右側にあるネジを、ドライバーで反時計回りに回して緩めます。(ネジは取り外す必要ありません)
フロントパネル右側を手前に引いてフロントパネルを外します。

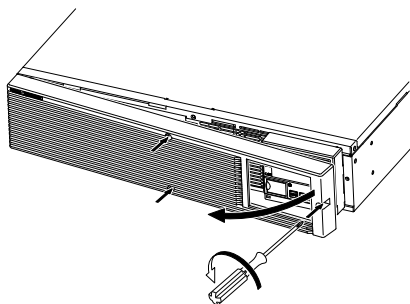

2. バッテリーカバーを外します。

BU2002RWL/BU3002RWL の場合

バッテリーカバーを止めているネジをドライバーで反時計回りに回して緩めます ①。(ネジは取り外す必要ありません)

バッテリーカバーを右側にスライドさせて ②、手前に引くとカバーが外れます ③。

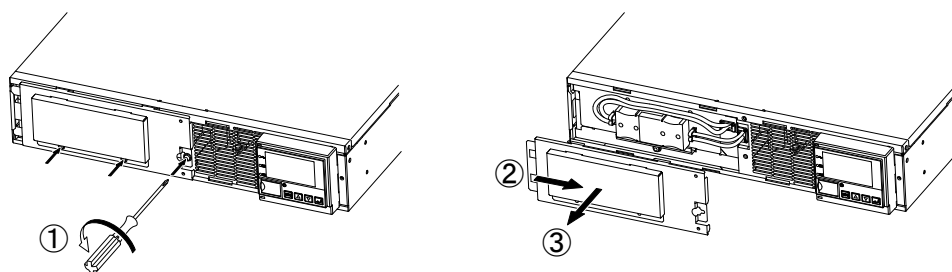

BU5002RWL の場合

バッテリーカバーを止めているネジをドライバーで反時計回りに回して外します ①。(外したネジは失くさないようご注意ください)

LCD 部を左にスライドさせて ②、上に跳ね上げ ③、右にスライドさせる ④ と LCD が跳ね上がった状態で保持されます。

次にバッテリーカバーを右にスライドさせて ⑤、手前に引くと ⑥ カバーが外れます。

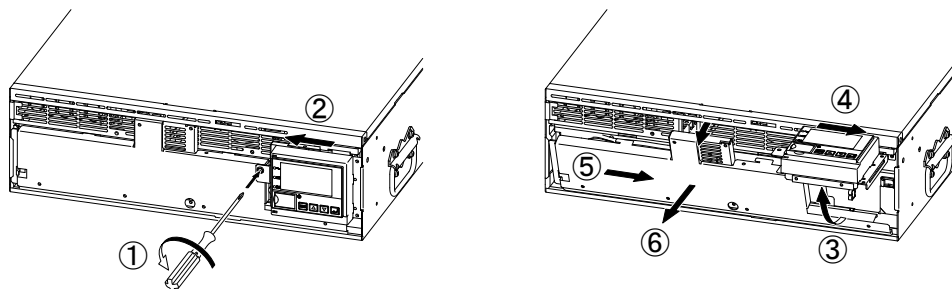

3. バッテリコネクタを左右に引いて外してください。

4. バッテリパック前面にある L 字型の取っ手を持って、バッテリパックを取り出します。

⚠ 注意

バッテリパックのコネクタ、ケーブルを持たないこと。

バッテリパック天面に貼ってあるラベル上の赤いラインが見えたら、あと10cmでバッテリーが完全に取出せます。 バッテリーをしっかりと持ち、バッテリーを落とさないように注意してください。

BU2002RWL / BU3002RWL の場合

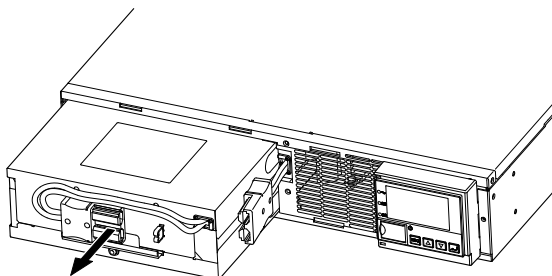

BU5002RWL の場合

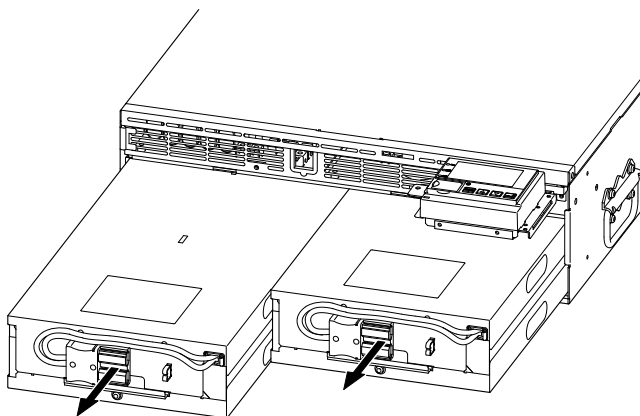

5. 新しいバッテリーを傾けないように真っ直ぐ本機の奥まで挿入し、収納します。

● 交換用バッテリーパック

BU2002RWL 用 : 型式 BUB2002RW

BU3002RWL 用 : 型式 BUB3002RW

BU5002RWL 用 : 型式 BUB3002RW (2 個使用)

	BU2002RWL	BU3002RWL	BU5002RWL (2 個使用)
定格電圧	DC48V(12V × 4 個)	DC72V(12V × 6 個)	
定格容量	7.2Ah		



● CONTAINS SEALED LEAD-ACID BATTERY.

● BATTERY MUST BE RECYCLED.

BU2002RWL / BU3002RWL の場合

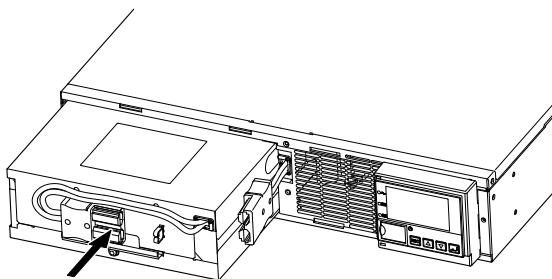

BU5002RWL の場合

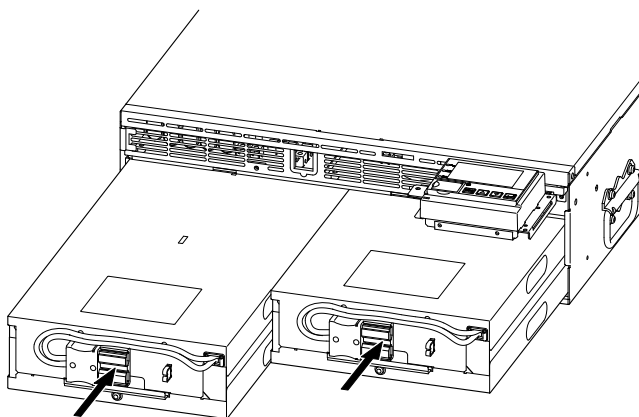

6. バッテリーパックのコネクタを差し込みます。
バッテリーコネクタを差し込んだときに、「バチッ」と音が聞こえることがありますが、問題ありません。
バッテリーコネクタとバッテリーケーブルが下記の状態になっていることを確認してください。

BU2002RWL / BU3002RWL の場合

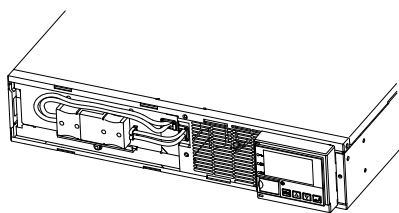

BU5002RWL の場合

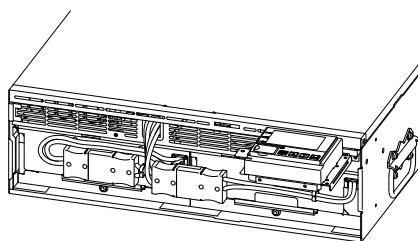

7. バッテリーカバーを取付けます。

BU2002RWL / BU3002RWL の場合

取り外したときと逆の手順で、バッテリーカバーを取付けます。
まずはバッテリーカバーの下側の爪を本体に引っ掛けてから、バッテリーカバー上部の爪を本体の溝に
差込 ①、バッテリーカバーを左側にスライドさせてください ②。
バッテリーカバーをネジで固定してください ③。

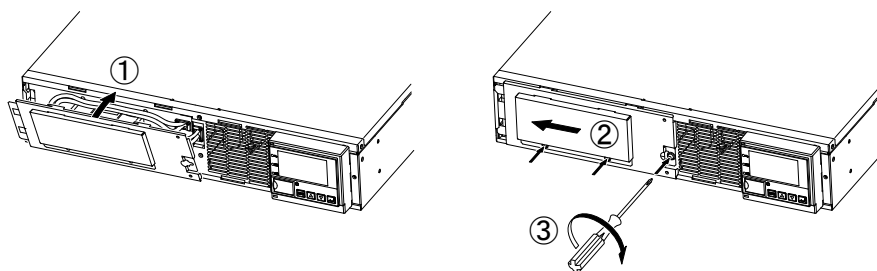

BU5002RWL の場合

取り外したときと逆の手順で、バッテリーカバーを取付けます。
まずはバッテリーカバーを取付けて ①、左にスライドさせて保持させます ②。
LCD 部を左にスライドさせて ③、下に降ろして ④、右にスライドさせると ⑤ LCD 部が元の状態に
戻ります。
バッテリーカバーをネジで固定してください ⑥。
バッテリーカバーを取り付けた際、カバーと本体の間に、バッテリーのケーブルが挟まらないように、ご
注意ください。
もしケーブルが挟まった状態でネジを固定すると、ケーブルの断線（故障）する可能性がございます。

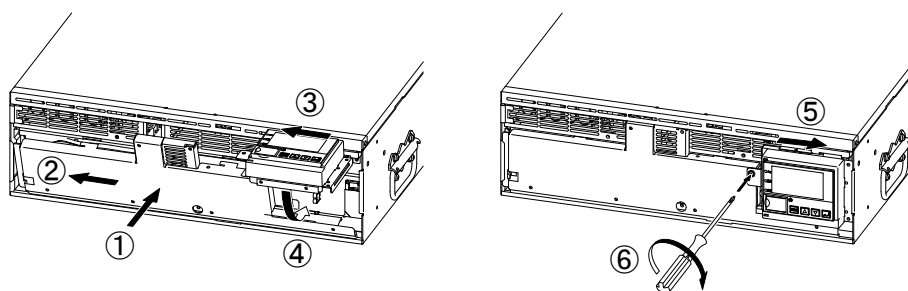

8. フロントパネルを取り付けます。
フロントパネル左側のツメを本体側の穴に差し込んだあと、本体側へ押さえつけます。
フロントパネル右側にあるネジをドライバーで時計回りに回し、しっかりと締め付けます。
はめ込みの際に、指を挟まないように、十分に注意してください。

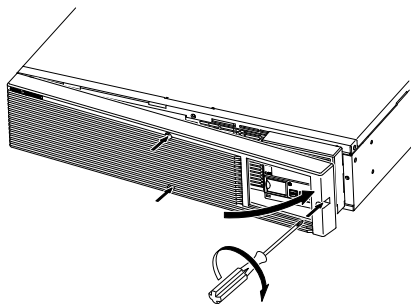

以上でバッテリー交換は終了です。



<バッテリー交換後は、必ずバッテリー寿命カウンタのリセットを行ってください。>

バッテリー交換後は、無停電電源装置（UPS）の LCD メニュー [コントロール] - [B寿命リセット] 画面より、バッテリー寿命カウンタをリセットしてください。

もしバッテリー寿命カウンタのリセットを行わなかった場合、バッテリーの期待寿命より早くバッテリー交換アラームが発生してしまう恐れがあります。



付属のバッテリー交換日シールにバッテリー交換日を記入し、無停電電源装置（UPS）に貼付してください。もしくは、LCD メニュー [設定] - [バッテリー設定] - [バッテリー交換日] 画面でも、バッテリー交換日を入力いただけます。