

# 縦置き固定金具 BUP100S取扱説明書

本製品は、オムロン製無停電電源装置 BU150SW/BU100SW/BU75SW/BU50SW/BU1002SW/BUM150S/BUM100S(\*1) 専用の縦置き固定金具です。



安全に使用していただくために重要なことがらが書かれています。  
設置やご使用開始の前に必ずお読みください

## 安全上のご注意

この取扱説明書の安全についての記号と意味は以下の通りです。

 <b>警告</b>	正しい取り扱いをしなければ、軽傷・中程度の傷害を負ったり、万が一の場合は重傷や死亡に至る恐れがあります。 また、同様に重大な物的損害を受ける恐れがあります。
---	---

※物的損害とは、家屋・家財および家畜、ペットに係わる拡大損害を示します。

: 禁止(してはいけないこと)を示します。例えば  は分解禁止を意味しています。

: 強制(必ずしなければならないこと)を示します。

(\*1) 最新の対応機種は当社ホームページを参照してください。

([https://socialsolution.omron.com/jp/ja/products\\_service/ups/product/option/option.html](https://socialsolution.omron.com/jp/ja/products_service/ups/product/option/option.html))

## 警告

### UPS 本体を正しい方法で設置する。

- 誤った方法で設置すると、転倒や落下に巻き込まれてけがをする恐れがあります。
- 指定方向以外で設置すると、バッテリーから液体（電解液）が漏れたときに保護ができません。



### ねじは必ず付属のものを使用する。

- UPS 本体への取り付けに付属品以外の長いねじを使用すると、内部を損傷することがあります。
- 付属品以外のねじを使用すると強度不足により、UPS 本体が落下し、けがをする恐れがあります。



### 設置場所の設置面の材質に適したねじを使用し、振動などでかかる力に耐えられるよう確実に固定する。

- 設置面の材質、厚さなどを確認し、金属の場合は付属のねじを使用してください。コンクリートや木材などの場合は、その材質に適した専用のねじを使用してください。
- 転倒や落下に巻き込まれてけがをする恐れがあります。







### 金具やねじは本取扱説明書の指示された数を使用する。

- 十分な固定ができずに UPS 本体の転倒や落下に巻き込まれてけがをする恐れがあります。

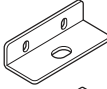

## ◆ 製品の梱包内容 ◆

L金具(大).....	4	
L金具(小).....	4	
金具固定ねじ(M3).....	8	
床面固定ねじ(M5).....	4	
取扱説明書 .....	1	

## ■ 設置方法



ねじを回すためにドライバーが必要であることを示します。  
ねじの形状に合ったドライバーをご用意ください。

< BU1002SW の場合 >

1. UPS 本体を横向きに倒します。  
底面の M3 ねじ(8個)をプラスドライバーで外し、外したねじでL金具(小)4個を固定します。

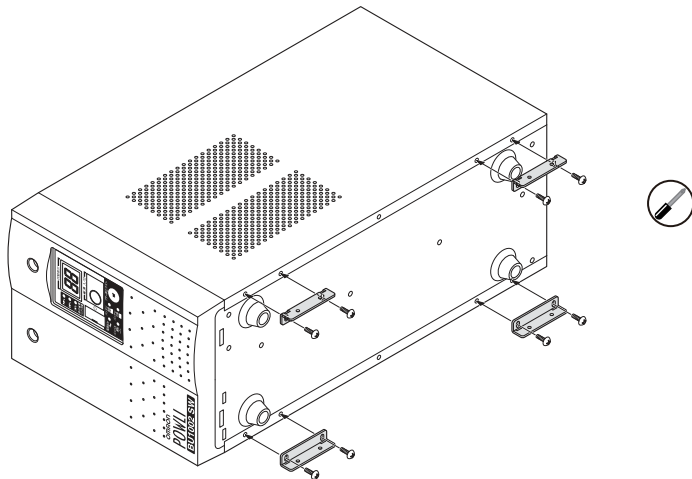

2. 縦置きに戻し、金具固定ねじ(8個)でL金具(大)4個を取り付けます。  
床面固定ねじ(4個)で、床に固定してください。

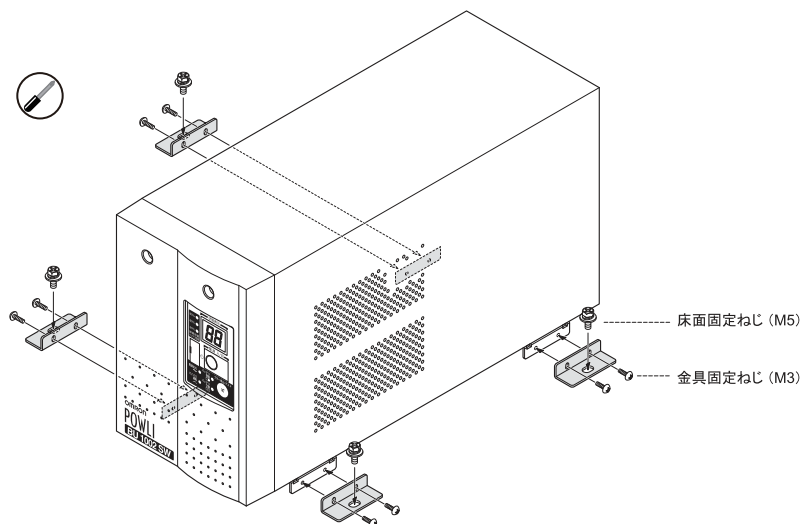

■ 外形寸法図(mm:公差1.0mm)

<BU50SW/BU75SW/BU100SW/BU1002SW/BUM100S/BUM150S>

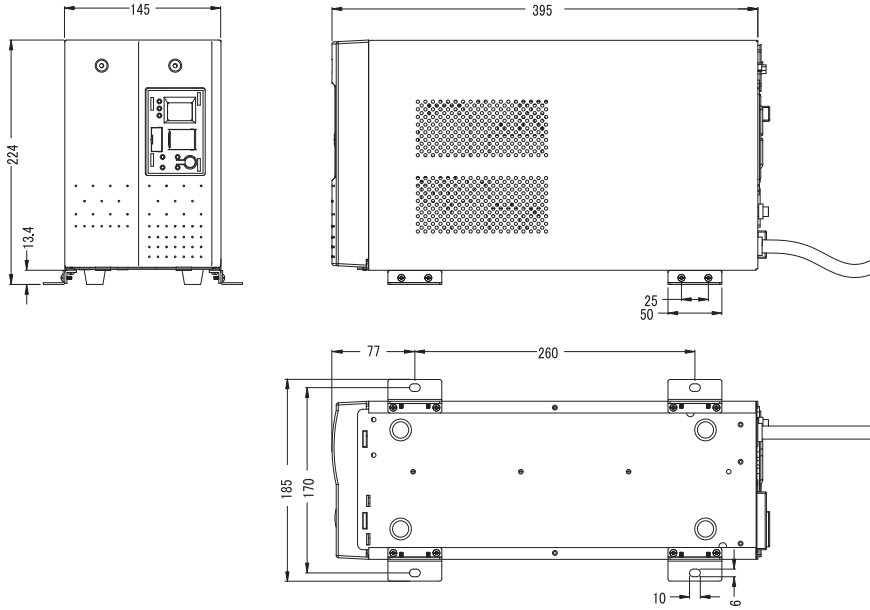

<BU150SW>

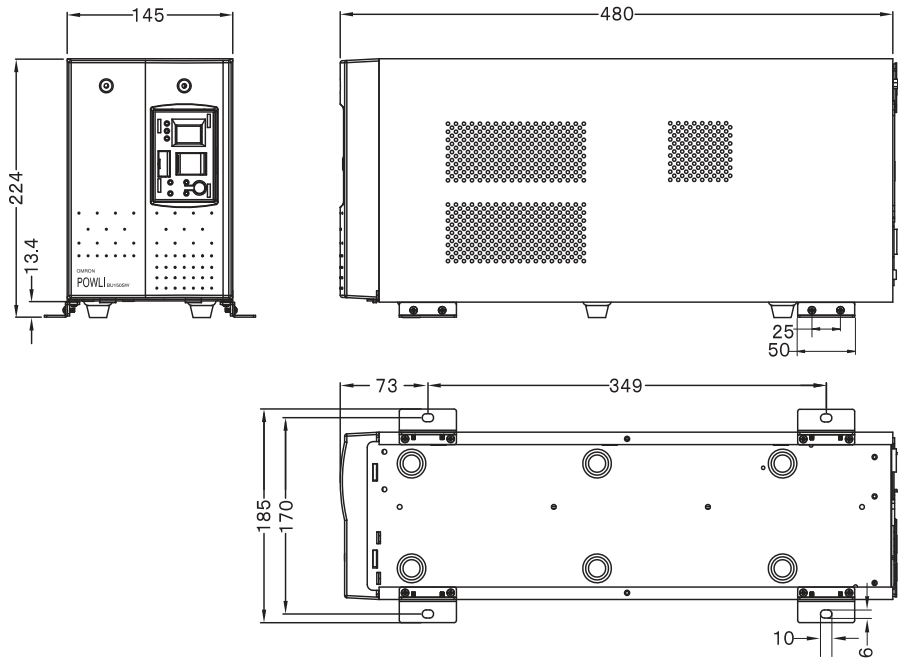

■ L 金具(大) (mm:公差0.5mm)

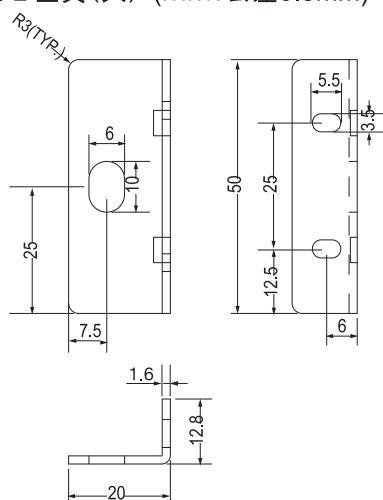

L 金具(小) (mm:公差0.5mm)

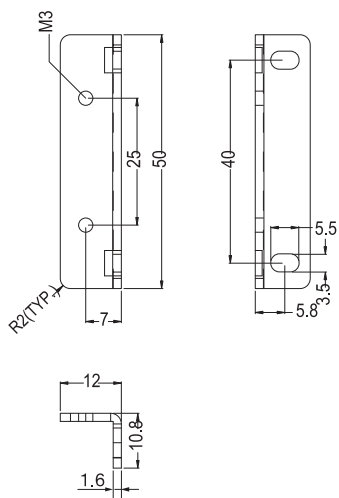

本取扱説明書に記載されている各会社名、各社製品名は各社の商標または登録商標です。  
 本取扱説明書の内容の一部または全部を無断で複製、転載することは禁止されております。  
 本取扱説明書の内容については、将来予告なしに変更することがあります。

© OMRON SOCIAL SOLUTIONS CO.,LTD. 2007

**オムロンソーシアルソリューションズ株式会社**

K1L-D-07004H