



仕 様 書

品 名 交換用ファン

型式名 BUF75S/BUF100S

オムロンソーシアルソリューションズ株式会社

IoT ソリューション事業本部



品名 交換用ファン	型式 BUF75S/BUF100S	
用途		
添付図面		
・なし		
特記事項		
<p>■本製品は、日本国内専用品です。</p> <ul style="list-style-type: none"> ・日本国外の電源には対応しておらず、日本国外での使用は故障、火災の原因となることがあります。また、日本国外の法規制には対応しておりません。 ・日本国外への輸出および日本国外での使用は、お客様の判断と責任の下で行われるものとし、弊社は一切の責任を負いません。 ・お客様の判断により本製品を輸出(個人による携行を含む)される場合は、外国為替及び外国貿易法に基づいて経済産業省の許可が必要となる場合があります。必要な許可を取得せずに輸出すると同法により罰せられます。 		
無償保証期間		
なし。		
仕様書変更経歴		
仕様書の記載内容が変更された場合には、改正符号(アルファベット)を記入し、仕様書番号の末尾に改正符号と同じ符号をつけて処理しております。なお本仕様書の記載内容に影響を与えない範囲での変更を行うことがありますので、予めご了承下さい。		
符号	年 月 日	改正内容
A	2006・08・29	新規作成
B	2009・02・12	梱包質量追加(P4)

目次

1. 製品の用途	4
2. 仕様	4
3. 外形図	5
4. 安全上のご注意	6

1. 製品の用途

本製品は、BU50SW/BU75SW 用(BUF75S)、BU100SW/BU150SW 用(BUF100S)の交換用ファンです。

- * 型式名: BUF75S (BU50SW/BU75SW 用)
- * 型式名: BUF100S (BU100SW/BU150SW 用)

2. 仕様

2-1. ファン仕様

項目	仕様・機能	規格/備考
種類	BUF75S: SANYO 9A0812S402/DC12V/0.18A BUF100S: SANYO 9A0812S402/DC12V/0.38A	※ファンの適合規格 UL/CSA/TUV
ファン寿命	期待寿命 6年 期待寿命 4.5年	周囲温度 25℃ 周囲温度 40℃
使用周囲温度	0℃～40℃	
使用周囲湿度	25%～85%RH	
保管周囲温度	-15℃～50℃	
保管周囲湿度	10%～90%RH	
外形寸法 [mm]	幅 107×奥行 35×高さ 105	※参考データです ※保証値ではありません

2-2. 梱包仕様

項目	仕様・機能	規格/備考
付属品	取扱説明書・1冊	
梱包箱外形寸法 [mm]	幅 173×奥行 166×高さ 56	公差±10mm
梱包質量 [kg]	0.35	



3. 外形図

ご注意) 下図内の寸法はご参考用です。製品の寸法を保証するものではありません。

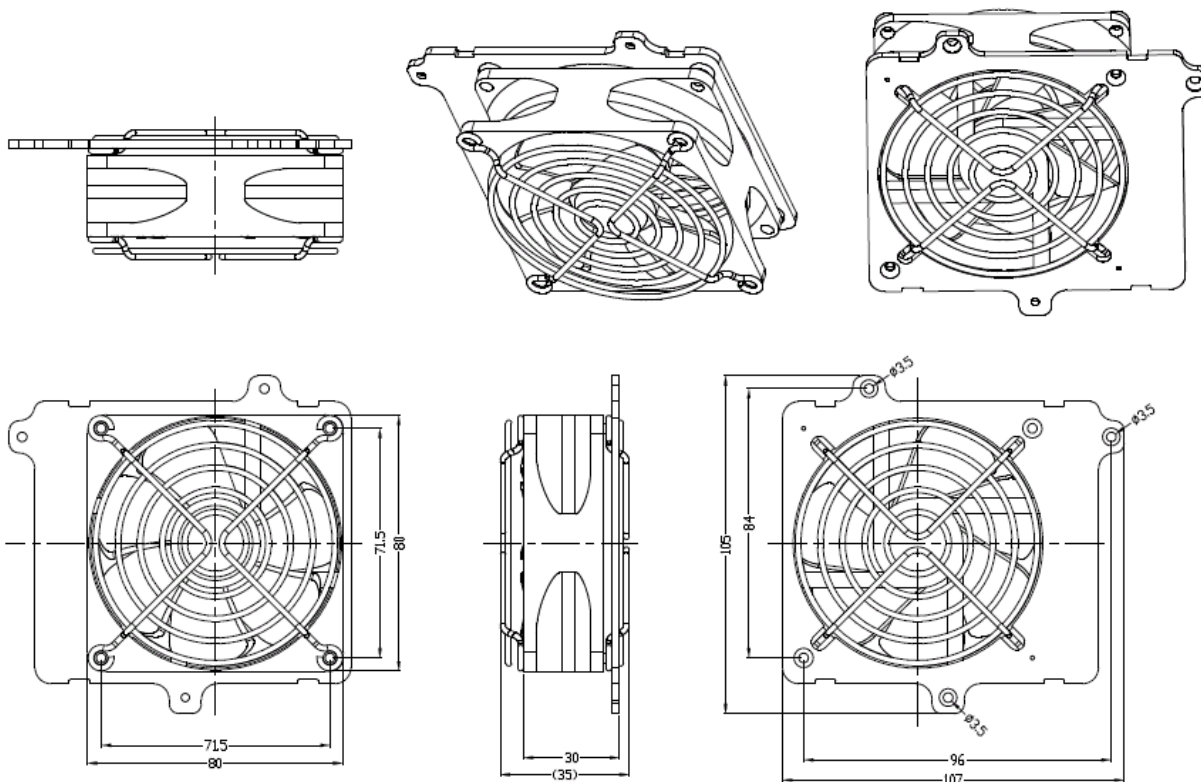

ご参考用





4. 安全上のご注意

 危険	誤った取り扱いをすると、人が死亡または重傷を負う可能性が想定される内容を示します。
 注意	誤った取り扱いをすると、人が障害を負ったり、物的損害の発生が想定される内容を示します。

※物的損害とは、家屋・家財および家畜、ペットに係わる拡大損害を示します。

 : 禁止 (してはいけないこと) を示します。例えば  は分解禁止を意味しています。

 : 強制 (必ずしなければならないこと) を示します。例えば  はアースの接続が必要であることを意味します。

なお、注意に記載した事項でも状況によっては重大な結果に結びつく可能性もあります。いずれも重要な内容を記載していますので、必ず守ってください。

危険

ファンの収納口に手や金属物を入れないこと。

● 感電、ショートのおそれがあります。



ファンに指を入れないこと。

● 「AC入力」プラグを電源コンセント (商用電源) に接続した状態ではファンは回転します。

● けがをする恐れがあります。

**注意**

本製品をUL規格適合品としてご使用になる場合は、ファン交換を行わないこと。

● ファン交換機能はUL規格に適合していません。

本製品は運転中 (電源出力中) の状態でファン交換できます。

停止 (電源出力停止) 状態でも交換できます。お客様のご都合の良い方法で交換を行ってください。

* 運転状態でファンが停止している、または外された場合、「EF」ランプが点滅し、ブザーが連続で鳴り、バイパス運転にて出力を供給します。

この状態で停電など入力電源に異常が発生した場合、バックアップ運転をせずに停止します。

* バックアップ中にファンの交換を行わないでください。本機が停止します。

BU150SWには、本機背面の冷却ファン以外に、本機内部にもファンがあります。

状態表示「EF」が点滅している場合は内部ファンの交換が必要です。

内部ファンの交換については、オムロン周辺機器修理センターにご連絡ください。