



BUF75S / BUF100S 取扱説明書

本製品は、BU50SW、BU75SW、BU100SW、BU150SW専用の交換用ファンです。

安全上のご注意

安全に使用していただくために重要なことがら書かれています。
設置やご使用開始の前に必ずお読みください。

■この取扱説明書の安全についての記号と意味は以下の通りです。

 危険	誤った取り扱いをすると、人が死亡または重傷を負う可能性が想定される内容を示します。
 注意	誤った取り扱いをすると、人が障害を負ったり、物的損害の発生が想定される内容を示します。

※物的損害とは、家屋・家財および家畜、ペットに係わる拡大損害を示します。



：禁止（してはいけないこと）を示します。例えば  は分解禁止を意味しています。



：強制（必ずしなければならないこと）を示します。例えば  はアースの接続が必要であることを意味します。

なお、注意に記載した事項でも状況によっては重大な結果に結びつく可能性もあります。
いずれも重要な内容を記載していますので、必ず守ってください。

 **危険**

ファンの収納口に手や金属物を入れないこと。

- 感電、ショートのおそれがあります。



ファンに指を入れないこと。

- 「AC入力」プラグを電源コンセント（商用電源）に接続した状態ではファンは回転します。
- けがをする恐れがあります。

 **注意**

本製品をUL規格適合品としてご使用になる場合は、ファン交換を行わないこと。

- ファン交換機能はUL規格に適合しておりません。

本製品は運転中（電源出力中）の状態でもファン交換できます。

停止（電源出力停止）状態でも交換できます。お客様のご都合の良い方法で交換を行ってください。

* 運転状態でファンが停止している、または外された場合、「EF」ランプが点滅し、ブザーが連続で鳴り、バイパス運転にて出力を供給します。

この状態で停電など入力電源に異常が発生した場合、バックアップ運転をせずに停止します。

* バックアップ中にファンの交換を行わないでください。本機が停止します。

BU150SWには、本機背面の冷却ファン以外に、本機内部にもファンがあります。

状態表示「**EE**」が点滅している場合は内部ファンの交換が必要です。

内部ファンの交換については、オムロン電子機器修理センターにご連絡ください。

■ファンの交換方法

1. 本機背面にある「冷却ファン」を固定しているネジ3個をドライバーで反時計回りに回し、外します。①
冷却ファンを手前に引っ張り、取り出します。②

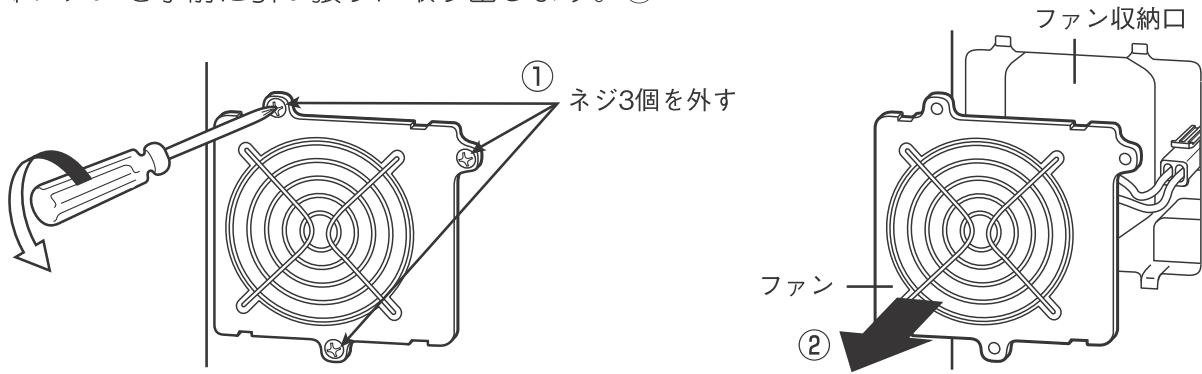

2. ファンのコネクタにある爪を押しながら①、手前へ引き外します。②
ブザーが鳴り、バイパス運転に切り替わります。

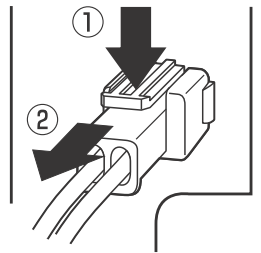

3. 新しいファンのコネクタを「カチッ」と止まるまで差し込んでください。③
ブザーが止まり、状態表示「EF」ランプが消灯します。

- 交換用ファン
形式名： BUF75S

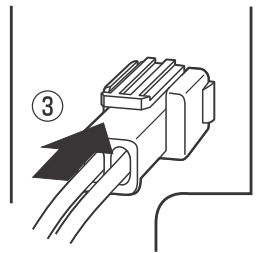

4. ファンを本体の収納口に装着します。①
外したネジ3個をドライバーで時計回りに回し、しっかり締め付けてください。②
この時、ケーブルをファンのカバーで挟まないように注意してください。

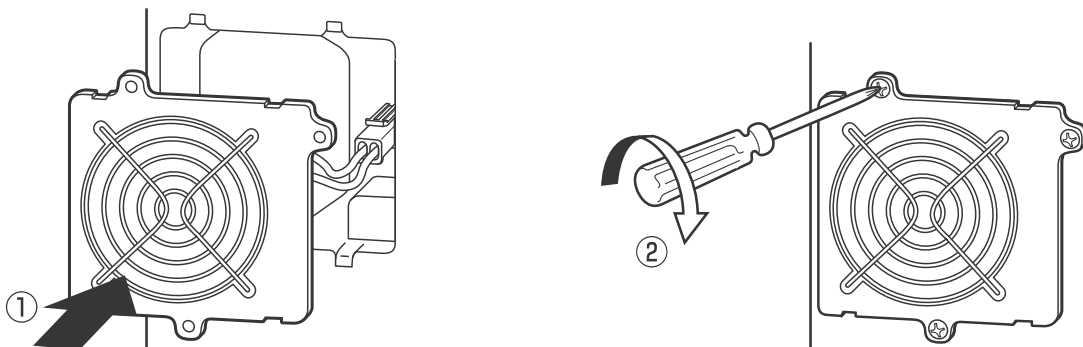

以上でファン交換は完了です。